

**Panasonic**

Prevádzkové pokyny
<Sprievodca rýchlym štartom>
Digitálny fotoaparát

Model č.
DC-L10



Pred použitím tohto zariadenia si pozorne prečítajte tieto pokyny a tento návod si uschovajte pre budúce použitie.

**Prevádzkové pokyny <Kompletný návod na obsluhu>**

 Podrobnosti o používaní fotoaparátu a poznámky k používaniu nájdete v časti „Prevádzkové pokyny <Kompletný návod na obsluhu>“ (vo formáte HTML/formáte PDF).
<https://panasonic.jp/support/dsc/oi/L10/index.html>

Výrobca:
Panasonic Corporation
1006 Kadoma, Kadoma City, Osaka, Japonsko
Importér pre Európsku úniu:
Panasonic Marketing Europe GmbH
Hagenauer Strasse 43, 65203 Wiesbaden, Nemecko
Autorizovaný zástupca v EÚ:
Panasonic Marketing Europe GmbH
Panasonic Testing Centre
Winsbergring 15, 22525 Hamburg, Nemecko

Panasonic Corporation
Web Site: http://www.panasonic.com

© Panasonic Corporation 2026

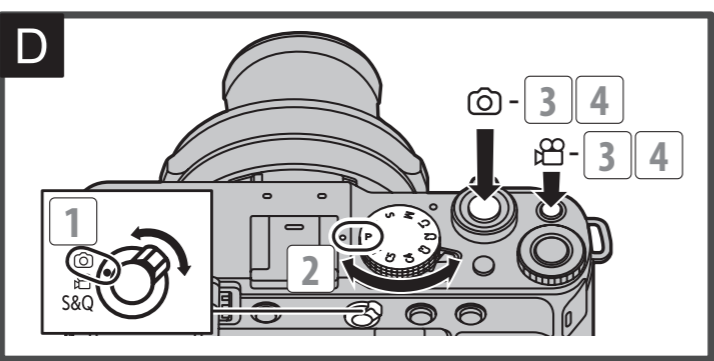
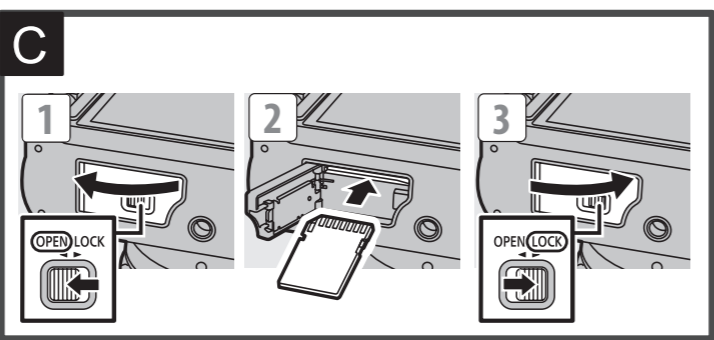
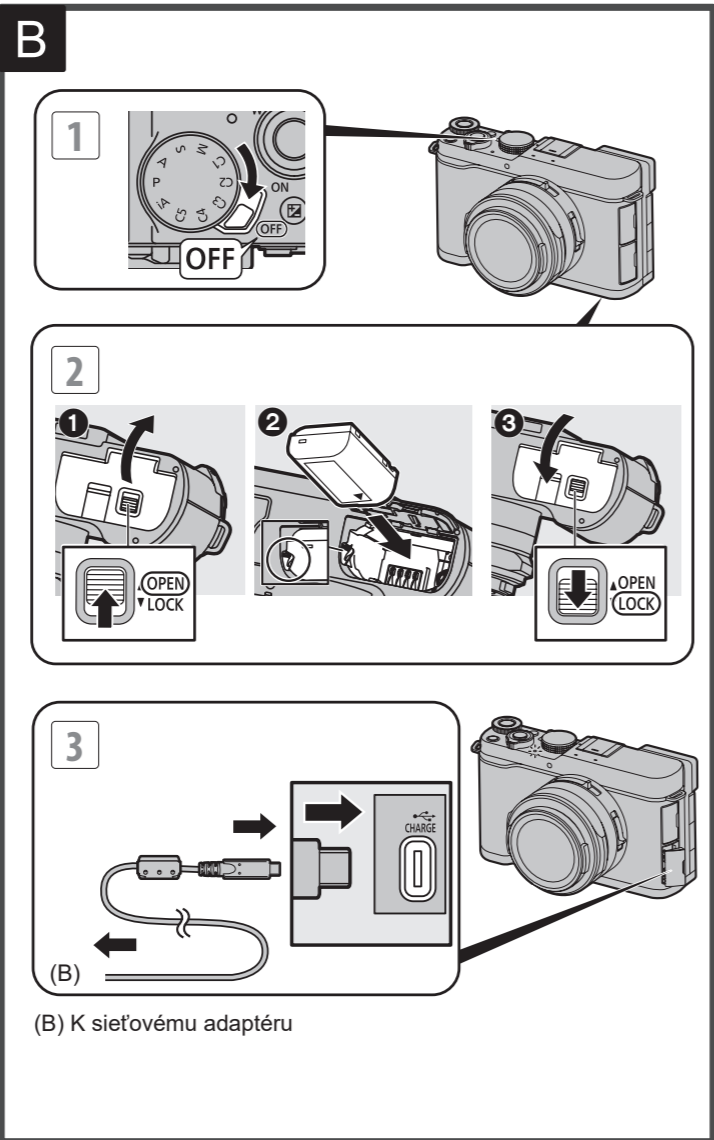
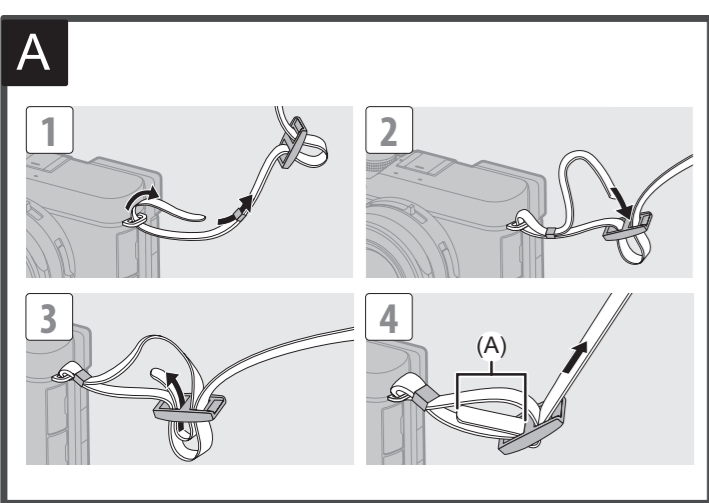

## SLOVENSKY

**Vážený zákazník,** chceme Vám poďakovať za kúpu tohto digitálneho fotoaparátu značky Panasonic. Prečítajte si prosím pozorne tento návod na obsluhu a odložte si ho na bezpečnom mieste pre prípadné použitie v budúcnosti. Všimnite si, že aktuálne ovládacie prvky a komponenty, položky menu atď. vášho digitálneho fotoaparátu sa môžu mierne odlišovať od zobrazených v tomto návode.

## Informácie pre Vašu bezpečnosť

**VAROVANIE:**
**Aby ste znížili riziko požiaru, úrazu elektrickým prúdom alebo poškodeniu zariadenia,**

- Nevystavujte zariadenie pôsobeniu dažďa, vlhkosti, kvapkajúcej alebo špliechajúcej vody.
- Používajte len odporúčané príslušenstvo.
- Nedemontujte kryty.
- Neopravujte zariadenie svojpomocne. Opravy prenechajte kvalifikovanému servisnému technikovi.

<b>■ Identifikačné označenie zariadenia</b>	
Zariadenie	Miesto
Digitálny fotoaparát	Zadná strana (keď je displej otočený)

**Vyhľadanie o zhode (DoC) pre EÚ:**
Spoločnosť „Panasonic Corporation“ týmto vyhlasuje, že tento výrobok je v súlade so základnými požiadavkami a ďalšími príslušnými ustanoveniami smernice 2014/53/EÚ. Zákazníci si môžu stiahnuť kópiu originálneho DoC k našim RE zariadeniam z nášho servera DoC:
<https://www.ptc.panasonic.eu/compliance-documents>
Dovozca pre EÚ: Panasonic Marketing Europe GmbH
Hagenauer Strasse 43, 65203 Wiesbaden, Nemecko
Autorizovaný zástupca v EÚ: Panasonic Marketing Europe GmbH
Panasonic Testing Centre, Winsbergring 15, 22525 Hamburg, Nemecko

Pásmo 5,15 - 5,35 GHz je obmedzené na prevádzku v interiéroch iba v nasledujúcich štátoch.

AT	BE	BG	CZ	DK	EE	FR	DE	IS	IE	IT	EL	ES	CY	LV	LI	LT	LU
HU	MT	NL	NO	PL	PT	RO	SI	SK	TR	FI	SE	CH	HR	UK(NI)	RS		

<b>Typ bezdrôtovej siete</b>	<b>Frekvenčné pásmo (stredná frekvencia)</b>	<b>Maximálny výkon (dBm e.i.r.p.)</b>
WLAN	2412 - 2472 MHz	13 dBm
	5180 - 5320 MHz	13 dBm
	5500 - 5700 MHz	13 dBm
	5745 - 5825 MHz	13 dBm
Bluetooth	2402 - 2480 M	10 dBm

**■ Informácie o bloku batérií**

**UPOZORNENIE:**

- V prípade nesprávneho vloženia batérie hrozí riziko explózie. Vymeňte len za typ odporúčaný výrobcom.
- Pri likvidácii batérií kontaktujte miestnu správu alebo predajcu a informujte sa o správnom spôsobe likvidácie.

- Nezohrievajte ani nevystavujte ohňu.
- Nenechávajte batériu(e) v aute so zatvorenými oknami a dverami vystavenom slnečnému žiareniu na dlhý čas.
- Nevystavujte nízkemu tlaku vzduchu vo vysokých nadmorských výškach.
- Nevystavujte extrémne nízkemu tlaku vzduchu, pretože by to mohlo spôsobiť výbuch alebo únik horľavých kvapalín a plynov.

**VAROVANIE:**

- Hrozí riziko požiaru, explózie a popálenia. Nedemontujte ani nezohrievajte na teplotu nad 60 °C ani nevhadzujte do ohňa.

• Vždy používajte originálnu úchytku na statív Panasonic (DMW-SHGR2: voľiteľné príslušenstvo).

• Nepoužívajte stereo mikrofónne káble s dĺžkou 3 m alebo viac.

- Uchovávajte kryt pátky príslušenstva mimo dosahu detí, aby ste zabránili prehltnutiu.
- Pamätovú kartu uchovávajte mimo dosahu detí, aby ste predišli jej prehltnutiu.

### Štandardné príslušenstvo

Čísla výrobkov sú platné v máji 2026.

<b>Blok batérií</b> DMW-BLK22 <b>Kryt objektivu *1</b> ADE4Z212K2Z <b>Kryt pátky príslušenstva *1</b> DVKV1132Z/K (Čierny) *2 DVKV1132Z/S (Strieborný) *3 DVKV1132Z/N (Zlatý) *4	<b>Popruh na rameno</b> DVPW1041Y *2, 3 DVPW1042Z *4 <p>Nasledujúce položky sa dodávajú iba s modelmi -N.</p> <b>Automatický kryt objektivu *4</b> 1PP1DCL10NZ <b>Utierka na objektiv *4</b> DVPB1017Z
--	--

- \*1 V čase zakúpenia je pripravený k fotoaparátu.
- \*2 Dodáva sa s modelmi -K.
- \*3 Dodáva sa s modelmi -S.
- \*4 Dodáva sa s modelmi -N.
- Pri strate dodaného príslušenstva sa obráťte na predajcu alebo spoločnosť Panasonic. (Príslušenstvo si môžete dokúpiť samostatne.)

## A Prípravenie ramenného popruhu

Pripievnte ramenný popruh k fotoaparátu nasledujúcim postupom, aby ste predišli jeho pádu.

- (A) Pretiahnite 3 cm alebo viac (uistite sa, či nie je uvoľnený)
- V závislosti od spôsobu používania sa ramenný popruh môže uvoľniť. Pravidelne kontrolujte, či je ramenný popruh bezpečne upevnený.

## B Nabíjanie batérie

Nabíjajte pomocou sieťového adaptéra (voľiteľného/komerčne dostupného) a USB kábla (komerčne dostupného).

<b>Dĺžka nabíjania</b>	Približne 240 minút
------------------------	---------------------

- Používajte buď telo fotoaparátu a dodávaný sieťový adaptér (DMW-AC11) alebo telo fotoaparátu a dodávaný sieťový adaptér voľiteľnej nabíjačky batérií (DMW-BTC15).



























<b>Upozornenia</b>
• Batéria, ktorú môžete použiť s týmto fotoaparátom je DMW-BLK22. (Platí k máju 2026)
• <b>Vždy používajte originálne batérie Panasonic (DMW-BLK22).</b>
• <b>Ak použijete iné batérie, nemôžeme zaručiť kvalitu tohto zariadenia.</b>
• <b>Za účelom nabíjania, odporúčame použiť sieťový adaptér Panasonic (DMW-AC11: voľiteľné príslušenstvo) alebo nabíjačku batérie Panasonic (DMW-BTC15: voľiteľné príslušenstvo).</b>
• Fotoaparát môžete nabíjať pomocou komerčne dostupného sieťového adaptéra a USB pripájacieho kábla. <ul style="list-style-type: none"><li>*Odporúčané špecifikácie pre komerčne dostupný sieťový adaptér <ul style="list-style-type: none"><li>– Podpora 5 V/3 A (15 W) DC výstupu</li> <li>– USB konektor typu C</li></ul></li> <li>*Na nabíjanie použite USB kábel s výkonom 15 W alebo vyšším.</li></ul>
• Na nabíjanie môžete použiť aj sieťový adaptér s 5 V/500 mA alebo vyšším výkonom. Čas nabíjania však môže byť dlhší ako pri použití odporúčaného sieťového adaptéra.
• Prevádzka nie je zaručená so všetkými komerčne dostupnými zariadeniami.
• Použitie iných metód nabíjania, ako sú uvedené v tomto návode, môže viesť k úniku elektrolytu, prehriatiu, horeniu, prasknutiu atď., čo môže spôsobiť zranenie.
• Táto batéria môže pri nesprávnom zaobchádzaní predstavovať riziko požiaru alebo chemického popálenia.
• Vybratú batériu vložte do plastového vrečka a uschovajte alebo chráňte pred kovovými predmetmi (ako sú sponky atď.).
• Pri likvidácii batérií sa obráťte na miestne úrady alebo predajcu a informujte sa o správnom spôsobe likvidácie.

<b>2.5-15 W</b>
-----------------



























Výkon dodávaný nabíjačkou musí byť medzi min. 2,5 W, čo vyžaduje toto zariadenie a max. 15 W na dosiahnutie maximálnej rýchlosti nabíjania.

## C Vkladanie pamäťovej karty (voľiteľné)

S týmto fotoaparátom môžete používať SD pamäťové karty.
**• Najnovšie informácie o pamäťových kartách s potvrdenou funkciou nájdete na nasledujúcej stránke podpory:**
<https://panasonic.jp/support/global/cs/dsc/connect/index.html>
(Stránka je k dispozícii len v angličtine)

- Pri vberaní pamäťovej karty sa uistite, či nesvieti indikátor prístupu na pamäťovú kartu.
- Pred použitím naformátujte karty pomocou fotoaparátu.





























- Pri vberaní pamäťovej karty sa uistite, či nesvieti indikátor prístupu na pamäťovú kartu.

• Pred použitím naformátujte karty pomocou fotoaparátu.



























**Nastavenie hodín (Pri prvom zapnutí fotoaparátu)**

Pri prvom zapnutí fotoaparátu, sa zobrazí okno na nastavenie časového pásma a hodín. Vykonajte nastavenia podľa hlásenia.

## D Snímanie záberov/Snímanie videozáznamov

- Prepnite prepínač photo/video/S&Q do polohy ([  ]) alebo ([  ]).
- Otáčaním otočného ovláдача režimov zvolte režim snímania ([IA]/[P]/[A]/[S]/[M]).

- [  ] Pri snímaní záberov:
- 3 Stlačte spúšť do polovice (jemne ju zatlačte) na zaostrenie.
- 4 Úplným stlačením tlačidla spúšte (ďalším stlačením) zaznamenajte snímky.

- [  ] Pri snímaní videozáznamov:
- 3 Stlačením tlačidla snímania videozáznamov spustíte snímanie.
- 4 Opätovným stlačením tlačidla snímania videozáznamov zastavte snímanie.

## Upozornenia týkajúce sa používania

### ❖ Firmvér vášho fotoaparátu

Aktualizácie firmvéru sa môžu poskytovať s cieľom zlepšiť možnosti fotoaparátu alebo pridať ďalšie funkcie.

- **Najnovšie informácie o firmvéri alebo o jeho prevzati/aktualizácii nájdete na nasledujúcej stránke technickej podpory:**
<https://panasonic.jp/support/global/cs/dsc/download/index2.html>
(Stránka je k dispozícii len v angličtine)

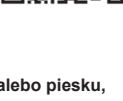

### ❖ Manipulácia s fotoaparátom

**Fotoaparát nie je odolný voči prachu, striekajúcej vode ani vode. Nepoužívajte fotoaparát na miestach s nadmerným množstvom prachu alebo piesku, alebo tam, kde môže prísť do kontaktu fotoaparát s vodou.**

- **Vždy najskôr vykonajte skúšobnú snímku**
Nezabudnite vopred vykonať skúšobné snímky, aby ste sa uistili, či je snímanie možné vykonávať normálne. Nemôžeme vykompenzovať nevydarené snímky, ak v snímaní zabránili technické problémy s fotoaparátom alebo pamäťovou kartou.

### ❖ Rešpektujte autorské práva

Podľa zákona o autorských právach nesmiete použiť snímky a zvuk, ktoré ste zaznamenali, bez súhlasu držiteľa autorských práv.

### ❖ Pozor pri silných svetelných lúčoch, ako je laserové svetlo

Nedovoľte, aby silné svetelné lúče, ako napríklad laserové svetlo, boli priamo vystavené tomuto fotoaparátu (objektívu). Tie môžu zničiť obrazový snímač a spôsobiť poruchu fotoaparátu.

### ❖ Fotoaparát

- Udržievajte toto zariadenie čo najďalej od prípadných elektromagnetických zariadení (ako sú mikrovlnné rúry, televizory, videohry atď.).**
- Ak používate toto zariadenie na alebo v blízkosti televízora, obraz a/alebo zvuk tohto zariadenia môže byť rušený žiarením elektromagnetických vln.
  - Nepoužívajte toto zariadenie v blízkosti mobilných telefónov, pretože to môže spôsobiť šum s negatívnym vplyvom na obraz a/alebo zvuk.
  - Zaznamenaná dáta sa môžu poškodiť alebo obraz môže byť skreslený v prípade silného magnetického poľa z reproduktorov alebo veľkých motorov.
  - Elektromagnetické žiarenie môže negatívne ovplyvňovať toto zariadenie, rušiť obraz a/ alebo zvuk.
  - Ak je toto zariadenie ovplyvnené elektromagnetickým žiarením a prestane správne fungovať, vypnite toto zariadenie a vyberte batériu alebo odpojte sieťový adaptér. Potom opäť vložte batériu alebo pripojte sieťový adaptér a zapnite toto zariadenie.

**Nepoužívajte toto zariadenie v blízkosti rádiových vysielačov alebo vedenia vysokého napätia.**

- Ak snímate v blízkosti rádiových vysielačov alebo vedenia vysokého napätia, zaznamenané snímky a/alebo zvuk môže byť negatívne ovplyvnený.

## ❖ Funkcia Wi-Fi®

**Predpokladá sa, že funkcia Wi-Fi fotoaparátu sa používa v krajinách, kde sa predáva.** Existuje riziko, že fotoaparát poruší predpisy o rádiových vlnách, ak sa používa v iných krajinách, ako v ktorých sa predáva a spoločnosť Panasonic nenesie žiadnu zodpovednosť za akékoľvek porušenie.

- Keď je režim [Sleep Mode] (Režim spánku) v [Power Save Mode] (Režim úspory energie) nastavený na [OFF] (Vyp.), spotreba energie tohto fotoaparátu sa môže zvýšiť.
- Podrobnejšie informácie o energetickej účinnosti zariadenia nájdete na našej webovej stránke [www.panasonic.com](http://www.panasonic.com), kde do vyhľadávacieho políčka zadáte číslo modelu.
- Upozorňujeme, že spoločnosť Panasonic nezodpovedá za žiadne škody priamo alebo nepriamo spôsobené používaním (vrátane použitia v kombinácii so zariadeniami iných spoločností) alebo poruchou tohto zariadenia.
- Upozorňujeme, že spoločnosť Panasonic nezodpovedá za žiadne poškodenie údajov spôsobené týmto zariadením.
- Vonkajší dizajn a technické údaje tohto výrobku, ako sú opísané v tomto dokumente, sa môžu líšiť od skutočného produktu v dôsledku vykonaných vylepšení.

- Ilustrácie použité v tomto návode sa môžu líšiť od skutočného zariadenia a skutočných obrázkov zobrazených na zariadení.
- Obrázky použité v tomto návode sú vizuové obrázky slúžiace na vysvetlenie funkcií a efektov.

## Technické údaje

Právo na zmenu technických údajov je vyhradené bez predchádzajúceho upozornenia.

**Digitálny fotoaparát:**  
Informácie pre Vašu bezpečnosť

<p><b>Zdroj napájania:</b>  9,0 V <span>===</span></p> <p><b>Spotreba energie:</b>  4,1 W (pri snímaní pomocou displeja), 3.1 W (pri prehliadaní pomocou displeja)</p>
--

Vonkajšie rozmery / Hmotnosť	
<b>Vonkajšie rozmery</b>	Približne 127,1 mm (Š) × 73,9 mm (V) × 66,9 mm (H) (s výnimkou vyčnievajúcich častí)
<b>Hmotnosť</b>	Približne 508 g (s pamäťovou kartou a batériou) Približne 425 g (bez pamäťovej karty a batérie)
Prevádzková prostredie	
<b>Odporúčaná prevádzková teplota</b>	0 <span> </span> °C až 40 <span> </span> °C (32 <span> </span> °F až 104 <span> </span> °F)
<b>Prípustná relatívna vlhkosť</b>	10% relatívna vlhkosť až 80% relatívna vlhkosť
Wi-Fi	
<b>Vyhovuje štandardu</b>	IEEE 802.11a/b/g/n/ac (štandardný protokol bezdrôtovej siete LAN)
<b>Používané frekvenčné pásmo (centrálna frekvencia)</b>	2412 MHz až 2472 MHz (1 až 13 kanálov) 5180 MHz až 5320 MHz (36/40/44/48/52/56/60/ 64 kan.) 5500 MHz až 5700 MHz (100/104/108/112/116/120/124/128/132/136/140 kan.) 5745 MHz až 5825 MHz (149/153/157/161/165 kan.)
<b>Spôsob šífrovania</b>	Wi-Fi kompatibilné s WPA™ / WPA2™ / WPA3™
<b>Spôsob prístupu</b>	Režim infraštruktúry
Bluetooth®	
<b>Vyhovuje štandardu</b>	Bluetooth v5.0, Bluetooth s nízkou spotrebou energie (BLE)
<b>Používané frekvenčné pásmo (centrálna frekvencia)</b>	2402 MHz až 2480 MHz

**Blok batérií (lítium-iónová batéria) (Panasonic DMW-BLK22):**  
Informácie pre Vašu bezpečnosť

<p><b>Napätie/kapacita:</b>  7,2 V / 2200 mAh</p>
---

Symbody na tomto zariadení (vrátane príslušenstva) predstavujú nasledujúce:

<p>=== Jednosmerný prúd</p>
-----------------------------

## Ochranné známky a licencie

- Logo SDXC je ochranná známka spoločnosti SD-3C, LLC.
- USB Type-C® a USB-C® sú ochranné známky spoločnosti USB Implementers Forum.
- QuickTime a logo QuickTime sú ochranné známky alebo registrované ochranné známky spoločnosti Apple Inc., použité na základe licencie.
- Slovná značka a logá Bluetooth® sú registrované ochranné známky vo vlastníctve spoločnosti Bluetooth SIG, Inc. a akékoľvek použitie týchto známok spoločnosťou Panasonic Holdings Corporation je na základe licencie. Ostatné ochranné známky a obchodné názvy sú majetkom ich príslušných vlastníkov.
- „Wi-Fi®“ je registrovaná ochranná známka spoločnosti Wi-Fi Alliance®.
- „WPA™“, „WPA2™“ a „WPA3™“ sú ochranné známky spoločnosti Wi-Fi Alliance®.
- QR kód je registrovaná ochranná známka spoločnosti DENSO WAVE INCORPORATED.
- Ostatné názvy systémov a produktov spomenuté v tomto návode na obsluhu sú ochranné známky alebo registrované ochranné známky príslušných spoločností.

Najmenej tri (3) roky od dodania tohto výrobku, poskytne spoločnosť Panasonic akejkoľvek tretej strane, ktorá bás kontaktuje na základe nižšie uvedených kontaktných informácií, za poplatok neprevyšujúci náklady fyzickej distribúcií zdrojového kódu, úplnú strojovo čitateľnú kópiu príslušného zdrojového kódu, na ktorý sa vzťahuje GPL V2.0 alebo LGPL V2.1, ako aj príslušné rozhodnutia autorských práv. Kontaktné informácie: oss-cd-request@gg.jp.panasonic.com Zdrojový kód a oznámenie týkajúce sa autorských práv sú taktiež k dispozícii bezplatne na našej nižšie uvedenej webovej stránke. https://ospo.panasonic.com/oss

Tento výrobok je vyrobený v súlade s balikom patentov AVC, ktorý konečného používateľa oprávňuje využívať ho na osobné a nekomerčné účely zamerané na (i) kódovanie videozáznamov, v súlade so štandardom AVC („AVC Video“) a/alebo na (ii) dekódovanie videozáznamov vo formáte AVC, ktoré si používateľ vytvoril na osobné a nekomerčné účely a/alebo získal od inej oprávnenej osoby podnikajúcej v súlade s licenciou zameranou na poskytovanie videozáznamov vo formáte AVC. Licencia sa nevzťahuje na žiadne iné použitie. Ďalšie informácie vám poskytne spoločnosť MPEG LA, L.L.C. Pozrite si webovú stránku http://www.mpegla.com

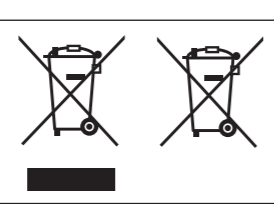
<div></div>	<p>Tieto symboly označujú zber starých elektrických a elektronických zariadení alebo opotrebovaných batérií. Podrobnejšie informácie sú uvedené v dokumente „Prevádzkové pokyny &lt;Kompletný návod na obsluhu&gt;“.</p>
--	--

**2023 ě. OCHRANA SPOTREBITEĽA**  
**Bezpečnosť produktov a telekomunikačná infraštruktúra**  
**(Bezpečnostné požiadavky pre príslušné pripojiteľné produkty) Nariadenia z roku 2023**

**Vyhĺasenie o zhode**

**Týmto dodávame naše vyhlásenie o zhode pre produkt (typ, šaržu);**  
**Digitálny fotoaparát**  
Na webovej stránke nižšie nájdete vyhovujúce modely a obdobia ich podpory.
https://panasonic.jp/support/global/cs/info/im\_sec\_info.html

**Názov/adresa každého výrobcu výrobku a splnomocneného zástupcu;**

Názov výrobcu:	Panasonic Corporation
Adresa:	1006 Kadoma, Kadoma City, Osaka 571-8501, Japonsko
Zástupca:	TOSHIYUKI TSUMURA

**Vyhĺasenie o zhode, že podľa názoru výrobcu sme splnili predpokladané podmienky zhody v Prílohe 2;**

- Žiadne univerzálne predvolené heslá:** Vyhovuje ETSI EN 303 645 ustanoveniam 5.1-1, 5.1-2
- Správa o zraniteľnosti produktu:** Vyhovuje ustanoveniam ETSI EN 303 645 5.2-1  
Odkaz tímu Panasonic Product Security Incident Response: https://holdings.panasonic/global/corporate/product-security.html
- Obdobia bezpečnostných aktualizácií:** Vyhovuje 5.3-13 normy ETSI EN 303 645  
Odkaz na aktualizáciu zabezpečenia produktu Panasonic: https://panasonic.jp/support/global/cs/info/im\_sec\_info.html

**Signatár vyhlásenia o zhode;**

<p><b>Názov spoločnosti: Panasonic Corporation</b></p>
<p>Podpis: <i>Toshiyuki Tsumura</i></p>
<p>Meno: TOSHIYUKI TSUMURA</p>
<p>Funkcia: Riaditeľ, Imaging Business Unit</p>
<p>Miesto: 1006 Kadoma, Kadoma City, Osaka, Japonsko</p>
<p>Dátum: 01.04.2026</p>